

GP RACKS MINI



Os GP Racks Mini são indicados para acomodação de equipamentos e acessórios leves como switches, patch panels, Guias de cabo, modems, dvrs, nvr's, etc. Sua finalidade é de centralizar, organizar e restringir o acesso a equipamentos instalados geralmente em ambiente externo que não são do departamento de T.I da empresa. Os GP Racks Mini estão disponíveis nas versões de 6U, 8U, 12U, 16U e 20U

CARACTERÍSTICAS CONSTRUTIVAS

- Rack para parede com largura de 19 polegadas;
- Estrutura arrebitada com quadro de 0,90 mm;
- Teto com rasgo para instalação de 2 ventiladores vendidos separadamente;
- Teto e base com rasgo ajustável para entrada de cabos;
- Fita de identificação por U no primeiro plano frontal;
- Possui furação de meio U
- Pontos de aterramentos nas laterais, tampa do fundo e porta frontal;
- Segundo plano de montagem convencional, exceto no rack de 6 us;
- Laterais removíveis em chapa de 0,60 mm, com aletas de ventilação;
- Traseira removível além de ser o "GABARITO DE MONTAGEM NA PAREDE";
- Nível bolha na traseira para melhor ajuste na instalação;
- Todas as versões suportam até 60 kg incluindo o peso do rack distribuídos uniformemente
- Porta dianteira com vidro de 4 mm para visualização dos equipamentos e possibilidade de reversão de lado;
- Fecho com chave incluído, com 1 chave;
- Fechamentos laterais removíveis com fecho moeda, possibilitando usar cilindro para fechamento com chave;
- Todos os modelos vêm equipados com uma bandeja fixa frontal fornecida gratuitamente;
- Pintura em epóxi-pó texturizada na cor preto;
- Pés niveladores nas versões acima de 12 us.

MODELOS DISPONÍVEIS

Altura Útil	Profund. (mm)	Altura (mm)	Largura (mm)	Cor	Cód. Fabricante		
06U	600/700	352,50	600	Preto	GPMR066060	GPMR066070	
08U	600/700	441,40	600	Preto	GPMR086060	GPMR086070	
12U	600/700/800	653,20	600	Preto	GPMR126060	GPMR126070	GPMR126080
16U	600/700/800	797	600	Preto	GPMR166060	GPMR166070	GPMR166080
20U	600/700/800	974,8	600	Preto	GPMR206060	GPMR206070	

DETALHAMENTO – MODELO 6U

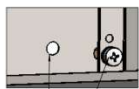
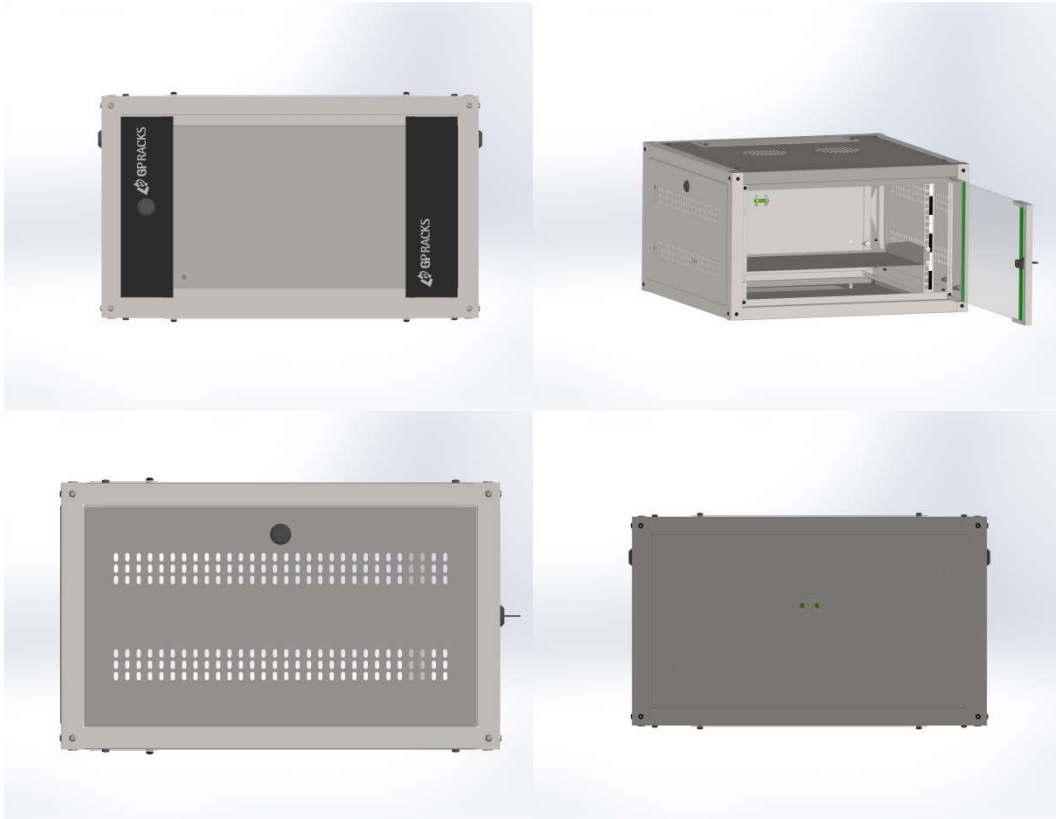

DETALHE B
ESCALA 1 : 2

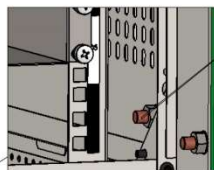
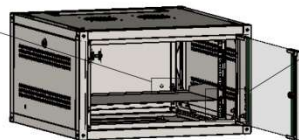

DETALHE A
ESCALA 1 : 2

Pinos de aterramento nos fechamentos e na porta

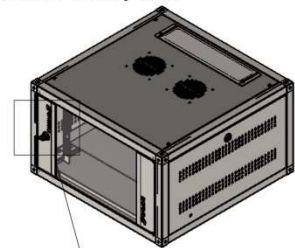

Usar a tampa traseira como gabarito para instalação. Sobrepor o restante da estrutura e prender no local indicado.

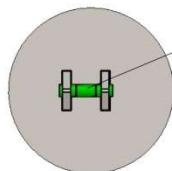
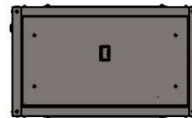
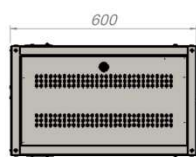
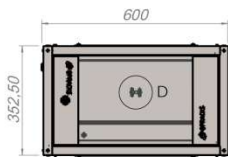

DETALHE D
ESCALA 1 : 2

Bolha de nível na tampa traseira para nivelamento do mini rack

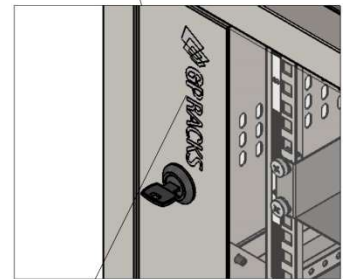

DETALHE C
ESCALA 1 : 2

Logo GP RACKS em Silk Branco

Mini Rack 6 Us



DETALHAMENTO – MODELO 8U

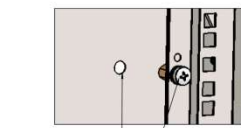

DETALHE B
ESCALA 1 : 2

Usar a tampa traseira como gabarito para instalação. Sobrepor o restante da estrutura e prender no local indicado.



DETALHE A
ESCALA 1 : 2

Pinos de aterramento nos fechamentos e na porta

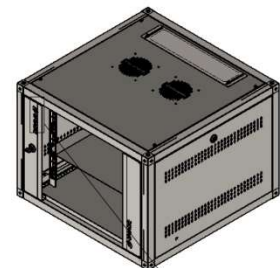

Logo GP RACKS em Silk Branco



DETALHE C
ESCALA 1 : 2

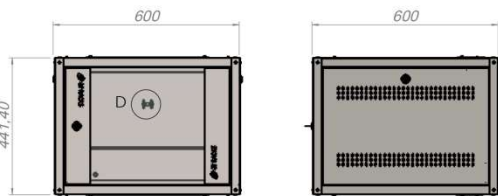

Mini Rack 8 Us

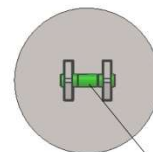

DETALHE D
ESCALA 1 : 2

Bolha de nível na tampa traseira para nivelamento do mini rack



DETALHAMENTO – MODELO 12U

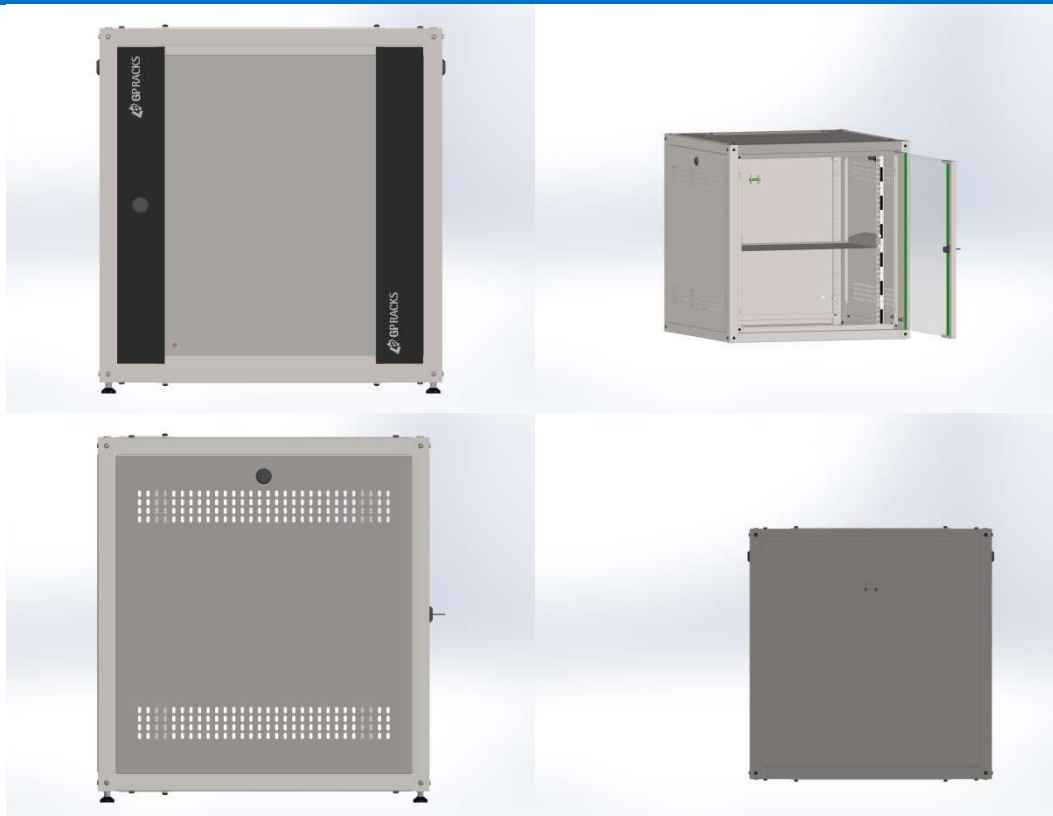

DETALHE F
ESCALA 1 : 2

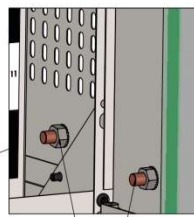
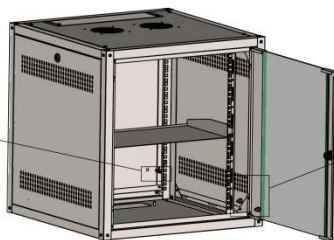

DETALHE E
ESCALA 1 : 2

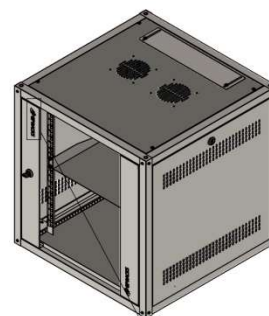

Usar a tampa traseira como gabarito para instalação. Sobrepôr o restante da estrutura e prender no local indicado.

Pinos de aterramento nos fechamentos e na porta

Logo GP RACKS em Silk Branco

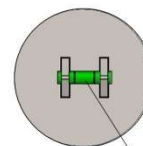
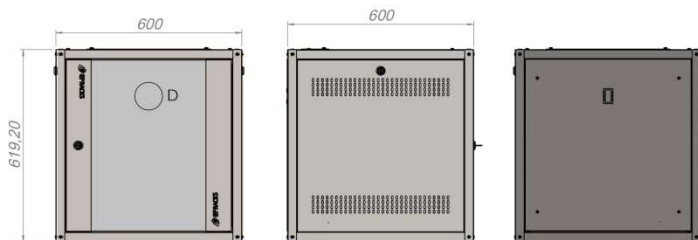

DETALHE D
ESCALA 1 : 2



DETALHE D
ESCALA 1 : 2

Bolha de nível na tampa traseira para nivelamento do mini rack

Mini Rack 12 Us



DETALHAMENTO – MODELO 16U



DETALHE C
ESCALA 1 : 2

Usar a tampa traseira como gabarito para instalação. Sobrepor o restante da estrutura e prender no local indicado.

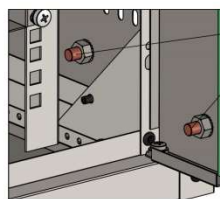
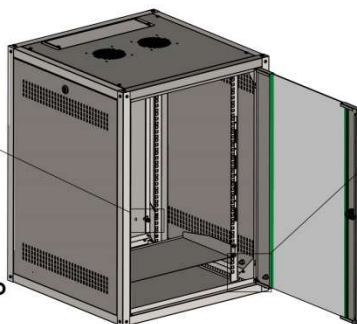

DETALHE A
ESCALA 1 : 2

Pinos de aterramento nos fechamentos e na porta



Bolha de nível na tampa traseira para nivelamento do mini rack

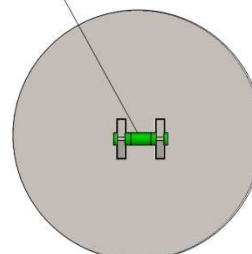
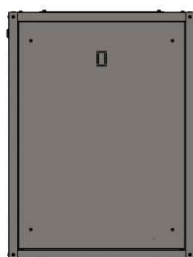
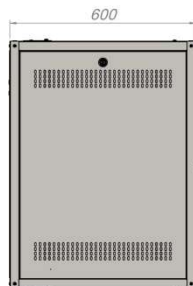
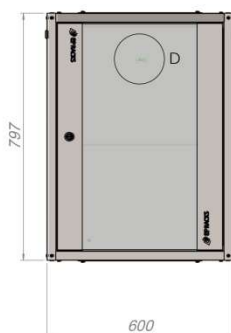

DETALHE D
ESCALA 1 : 2



DETALHE B
ESCALA 1 : 2

Logo GP RACKS em Silk Branco

Mini Rack 16 Us



INFORMAÇÕES PARA PEDIDOS

Descrição	Cód. Fabricante
MINI RACK 06US X 600 x 600 P+1 BAND.S/V PT GP RACKS	GPMR066060
MINI RACK 08US X 600 x 600 P+1 BAND.S/V PT GP RACKS	GPMR086060
MINI RACK 12US X 600 x 600 P+1 BAND.S/V PT GP RACKS	GPMR126060
MINI RACK 16US X 600 x 600 P+1 BAND.S/V PT GP RACKS	GPMR166060
MINI RACK 8US X 600 X 700 PROFUNDIDADE + 1 BANDEJA SEM VENTILADOR - PRETO	GPMR086070
MINI RACK 12US X 600 X 700 PROFUNDIDADE + 1 BANDEJA SEM VENTILADOR - PRETO	GPMR126070
MINI RACK 12US X 600 X 800 PROFUNDIDADE + 1 BANDEJA SEM VENTILADOR - PRETO	GPMR126080
MINI RACK 16US X 600 X 700 PROFUNDIDADE + 1 BANDEJA SEM VENTILADOR - PRETO	GPMR166070
MINI RACK 16US X 600 X 800 PROFUNDIDADE + 1 BANDEJA SEM VENTILADOR - PRETO	GPMR166080
MINI RACK 20US X 600 X 600 PROFUNDIDADE + 1 BANDEJA SEM VENTILADOR - PRETO	GPMR206060
MINI RACK 20US X 600 X 700 PROFUNDIDADE + 1 BANDEJA SEM VENTILADOR - PRETO	GPMR206070

1 ANO DE GARANTIA CONTRA DEFEITOS DE FABRICAÇÃO